

Varenummer: 203380M20201B1W

Beskrivelse: E+G Justerfod
GN 33-80-M20-201-B1-W, Rustfast

Note: W Med justerbar bøsning, hygiejnisk version, spændeflade i bunden

Mål

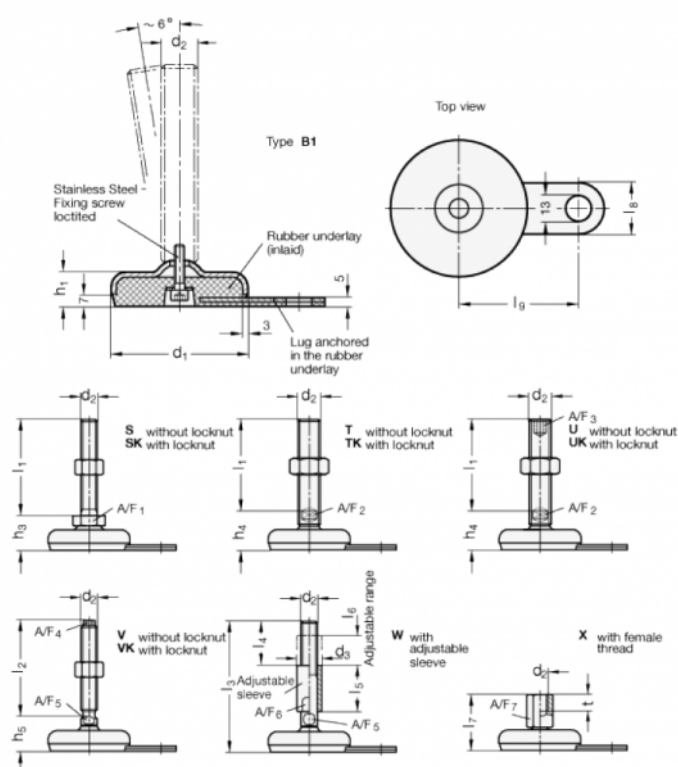

A/F5 = 16	I5 = 56
A/F6 = 24	I6 = 36
d1 = 80	I8 = 30
d2 = M20	I9 = 70
d3 = 30	
h1 = 20	
h2 = 56	
I3 = 201	